

Мебельная фабрика Дубрава



ДВУХЪЯРУСНЫЕ КРОВАТИ



2022 г.

Двухъярусная кровать КАДЕТ 6



Кровать Кадет 6 спальные места 90x190

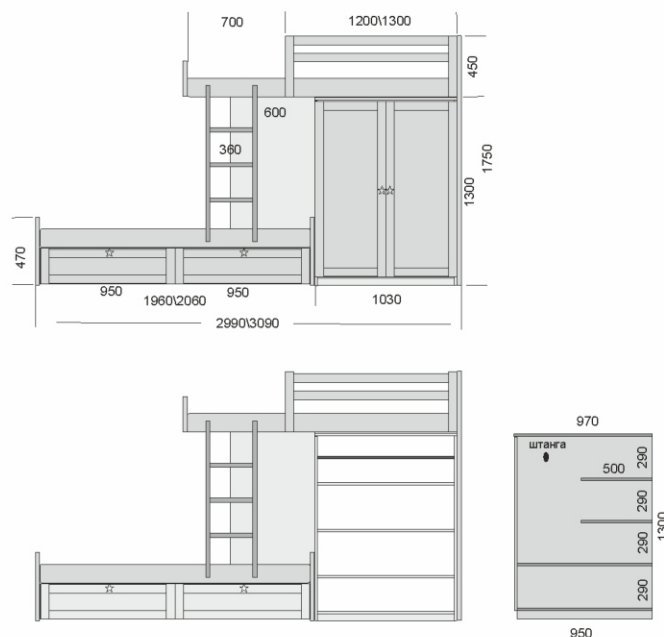

ОПИСАНИЕ:

Типовые размеры.

- Спальное место 70x190 (габарит 770x1750x2990мм)
- Спальное место 70x200 (габарит 770x1750x3090мм)
- Спальное место 80x190 (габарит 870x1750x2990мм)
- Спальное место 80x200 (габарит 870x1750x3090мм)
- Спальное место 90x190 (габарит 970x1750x2990мм)
- Спальное место 90x200 (габарит 970x1750x3090мм)

Материалы.

Каркас кровати:

- Массив СОСНЫ высококачественный сорт ЭКСТРА. толщиной 28мм.
- корпус ящиков ЛАМИНИРОВАННОЕ ЛДСП.

Шкаф:

- Корпус: высший сорт МДФ 16 мм. в цвете ЭМАЛЬ.
- Корпус: массив СОСНЫ Экстра 18мм.. в цвете МОРИЛКА
- Фасады: массив СОСНЫ Экстра 18мм.
- Петли с доводчиками.

Покрытие.

- Грунт и Полиуретановая ЭМАЛЬ фирмы SAYERLACK.
- Грунт, морилка, Лак на полиуретановой основе фирмы SAYERLACK.

Основание кровати:

Гнуто-клеенные ламели из ФАНЕРЫ, пластиковый крепеж, выдерживаемая нагрузка 120 кг. на спальное место.

Габаритный размер упаковок:

Объем: 1.4 М куб.
Вес: 180 кг.

ВОЗМОЖНА НЕСТАНДАРТНАЯ КОМПЛЕКТАЦИЯ!
Изменение ширины и длины спальных мест, изменение высоты кровати.



Двухъярусная кровать КАДЕТ 6



Двухъярусная кровать КАДЕТ 6



ДОПОЛНИТЕЛЬНАЯ КОМПЛЕКТАЦИЯ:

- Расположение кровати (левая, правая) - БЕСПЛАТНО.
- Увеличение расстояния между ярусами (стандарт 93см)
- Дополнительное 3е спальное место(короче на 10 см и в длину и ширину)
- Дополнительный цвет по каталогу RAL и WCP.



Двухъярусная кровать

ДЖЕЙН



Кровать Джейн спальное место: 90х190 и 120х190

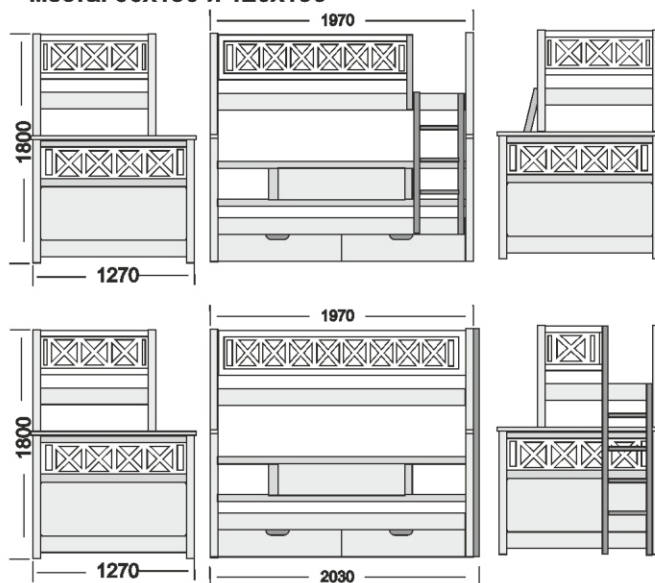

ОПИСАНИЕ:

Типовые размеры.

- Спальное место 90х120х190 (габарит 1270х1800х1970мм)
- Спальное место 90х120х200 (габарит 1270х1800х2070мм)
- Спальное место 90х140х190 (габарит 1470х1800х1970мм)
- Спальное место 90х140х200 (габарит 1470х1800х2070мм)
- Спальное место 90х160х190 (габарит 1670х1800х1970мм)
- Спальное место 90х160х200 (габарит 1670х1800х2070мм)

Материалы.

Каркас кровати:

- Массив СОСНЫ высококачественный сорт ЭКСТРА.
- Столбы толщиной 55мм, каркас 28мм.

Вставки кровати (филенки):

- Высший сорт МДФ 10 мм. в цвете ЭМАЛЬ.
- Высший сорт ФАНЕРА 10 мм. в цвете МОРИЛКА.

Ящики выкатные:

- корпус ящиков ЛАМИНИРОВАННОЕ ЛДСП.

Покрытие.

- Грунт и Полиуретановая ЭМАЛЬ фирмы SAYERLACK.
- Грунт, морилка, Лак на полиуретановой основе фирмы SAYERLACK.

Основание кровати:

Гнуто-клеенные ламели из ФАНЕРЫ, пластиковый крепеж, выдерживаемая нагрузка 120 кг. на спальное место.

Габаритный размер упаковок:

Объем: 1.1 М куб.
Вес: 130 кг.

ВОЗМОЖНА НЕСТАНДАРТНАЯ КОМПЛЕКТАЦИЯ!
Изменение ширины и длины спальных мест, изменение высоты кровати, перенос лестницы на торец кровати.



Двухъярусная кровать АЖЕВИЧ



Двухъярусная кровать

АЖЕИЧ



ДОПОЛНИТЕЛЬНАЯ КОМПЛЕКТАЦИЯ:

- Расположение лестницы (левая, правая, с торца) -
БЕСПЛАТНО.

- Фрезеровка ИМЕН детей на задних бортах-
БЕСПЛАТНО.

- Дополнительное 3е спальное место(короче
на 10 см и в длину и ширину)

- Дополнительный борт на 1\2

- Фрезеровка фасадов ящиков.

- Увеличение расстояния между ярусами (стандарт 87см).

- Дополнительный цвет по каталогу RAL и WCP.



Двухъярусная кровать КАНТРИ



Кровать двухъярусная Кантри
спальные места 90x190

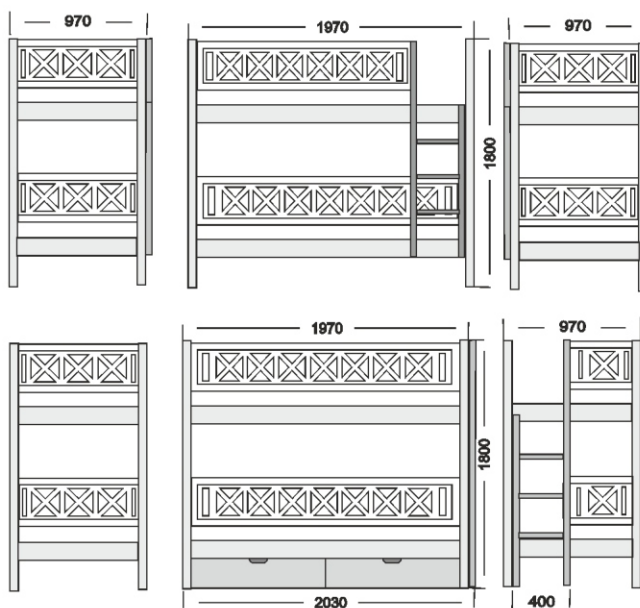

ОПИСАНИЕ:

Типовые размеры.

- Спальное место 70x190 (габарит 770x1800x1970мм)
- Спальное место 70x200 (габарит 770x1800x2070мм)
- Спальное место 80x190 (габарит 870x1800x1970мм)
- Спальное место 80x200 (габарит 870x1800x2070мм)
- Спальное место 90x190 (габарит 970x1800x1970мм)
- Спальное место 90x200 (габарит 970x1800x2070мм)

Материалы.

Каркас кровати:

- Массив СОСНЫ высококачественный сорт ЭКСТРА.
- Столбы толщиной 55мм, каркас 28мм.

Вставки кровати (филенки):

- Высший сорт МДФ 10 мм. в цвете ЭМАЛЬ.
- Высший сорт ФАНЕРА 10 мм. в цвете МОРИЛКА.

Ящики выкатные:

- корпус ящиков ЛАМИНИРОВАННОЕ ЛДСП.

Покрытие.

- Грунт и Полиуретановая ЭМАЛЬ фирмы SAYERLACK.
- Грунт, морилка, Лак на полиуретановой основе фирмы SAYERLACK.

Основание кровати:

Гнуто-клеенные ламели из ФАНЕРЫ, пластиковый крепеж, выдерживаемая нагрузка 120 кг. на спальное место.

Габаритный размер упаковок:

Объем: 0.9 М куб.
Вес: 120 кг.

ВОЗМОЖНА НЕСТАНДАРТНАЯ КОМПЛЕКТАЦИЯ!
Изменение ширины и длины спальных мест, изменение высоты кровати, перенос лестницы на торец кровати.



Двухъярусная кровать КАНТРИ



Двухъярусная кровать КАНТРИ



ДОПОЛНИТЕЛЬНАЯ КОМПЛЕКТАЦИЯ:

- Расположение лестницы (левая, правая, с торца) -
БЕСПЛАТНО.

- Дополнительное 3е спальное место(короче
на 10 см и в длину и ширину).

- Выкатные ящики.

- Дополнительный борт на 1\2

- Фрезеровка фасадов ящиков.

- Увеличение расстояния между ярусами (стандарт 87см)

- Дополнительный цвет по каталогу RAL и WCP.



Двухъярусная кровать

АЛИСА



Кровать Алиса спальное место 90х190 и 120х190

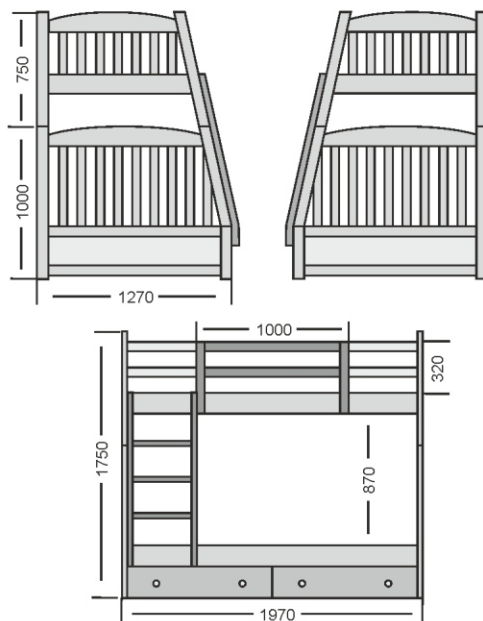

ОПИСАНИЕ:

Типовые размеры.

Спальное место 90х120х190 (габарит 1270х1800х2450мм)
Спальное место 90х120х200 (габарит 1270х1800х2550мм)

Материалы.

Каркас кровати:

- Массив СОСНЫ высококачественный сорт ЭКСТРА.
толщина каркаса 28мм.

Выкатные ящики:

- Фасады ящиков Массив СОСНЫ Экстра 18мм.
- корпус ящиков ЛАМИНИРОВАННОЕ ЛДСП.

Покрытие.

- Грунт и Полиуретановая ЭМАЛЬ фирмы SAYERLACK.
- Грунт, морилка, Лак на полиуретановой основе фирмы SAYERLACK.

Основание кровати:

Гнуто-клеенные ламели из ФАНЕРЫ, пластиковый крепеж, выдерживаемая нагрузка 120 кг. на спальное место.

Габаритный размер упаковок:

Объем: 1.1 М куб.
Вес: 130 кг.



Двухъярусная кровать АЛИСА



Двухъярусная кровать АЛИСА



ДОПОЛНИТЕЛЬНАЯ КОМПЛЕКТАЦИЯ:

- Расположение лестницы (левая, правая) - БЕСПЛАТНО.
- Дополнительное 3е спальное место(короче на 10 см и в длину и ширину).
- Дополнительный борт во всю длину на нижнем ярусе.
- Дополнительный борт на 1\2
- Увеличение длины борта верхнего яруса.
- Дополнительный цвет по каталогу RAL и WCP.



Двухъярусная кровать

ДУЭТ



Кровать Дуэт спальное места 90х190 и 120х190

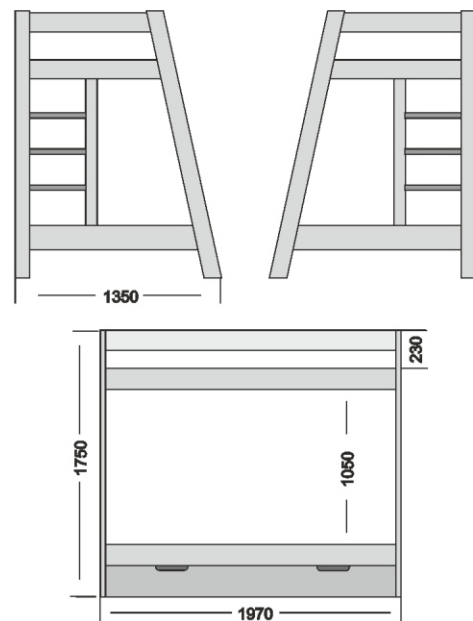

ОПИСАНИЕ:

Типовые размеры.

Спальное место 90х120х190 (габарит 1350х1750х1970мм)
Спальное место 90х120х200 (габарит 1350х1750х2070мм)

Материалы.

Каркас кровати:

- Массив СОСНЫ высококачественный сорт ЭКСТРА.
толщина каркаса 28мм.

Выкатные ящик (в стандартной комплектации):

- Фасад ящика Массив СОСНЫ Экстра 18мм.
- корпус ящика ЛАМИНИРОВАННОЕ ЛДСП.

Покрытие.

- Грунт и Полиуретановая ЭМАЛЬ фирмы SAYERLACK.
- Грунт, морилка, Лак на полиуретановой основе фирмы SAYERLACK.

Основание кровати:

Гнуто-клеенные ламели из ФАНЕРЫ, пластиковый крепеж, выдерживаемая нагрузка 120 кг. на спальное место.

Габаритный размер упаковок:

Объем: 1.0 М куб.
Вес: 100 кг.



Двухъярусная кровать ДУЭТ



Двухъярусная кровать

ДУЭТ



ДОПОЛНИТЕЛЬНАЯ КОМПЛЕКТАЦИЯ:

- Дополнительное 3е спальное место(короче на 10 см и в длину и ширину).

-Дополнительный борт внизу у стены во всю длину.

- Дополнительный борт на 1\2.

- Дополнительный цвет по каталогу RAL и WCP.



Двухъярусная кровать

НИКА



Кровать Ника спальное место 90x190

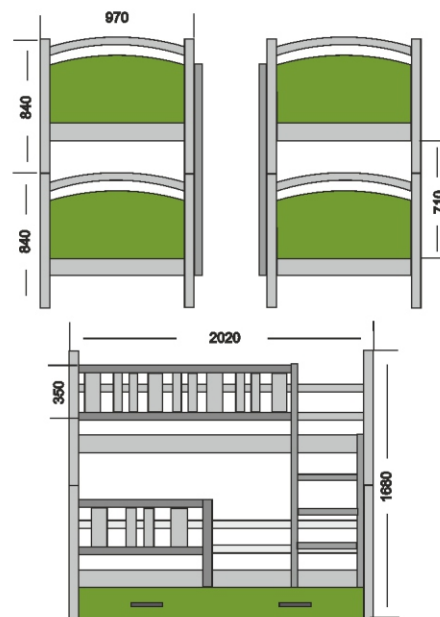

ОПИСАНИЕ:

Типовые размеры.

- Спальное место 70x190 (габарит 770x1680x2020мм)
- Спальное место 70x200 (габарит 770x1680x2120мм)
- Спальное место 80x190 (габарит 870x1680x2020мм)
- Спальное место 80x200 (габарит 870x1680x2120мм)
- Спальное место 90x190 (габарит 970x1680x2020мм)
- Спальное место 90x200 (габарит 970x1680x2120мм)

Материалы.

Каркас кровати:

- Массив СОСНЫ высококачественный сорт ЭКСТРА.
- Столбы толщиной 55мм, каркас 28мм.

Вставки кровати (филенки):

- Высший сорт МДФ 16 мм. в цвете ЭМАЛЬ.

Выкатной ящик:

- Фасады ящиков высший сорт МДФ 16 мм. в цвете ЭМАЛЬ
- корпус ящиков ЛАМИНИРОВАННОЕ ЛДСП.

Покрытие.

- Грунт и Полиуретановая ЭМАЛЬ фирмы SAYERLACK.
- Грунт, морилка, Лак на полиуретановой основе фирмы SAYERLACK.

Основание кровати:

Гнuto-клеенные ламели из ФАНЕРЫ, пластиковый крепеж, выдерживаемая нагрузка 120 кг. на спальное место.

Габаритный размер упаковок:

Объем: 0.9 М куб.
Вес: 110 кг.

ВОЗМОЖНА НЕСТАНДАРТНАЯ КОМПЛЕКТАЦИЯ!
Изменение ширины и длины спальных мест, изменение высоты кровати, перенос лестницы на торец кровати.



Двухъярусная кровать ЧИКА



Двухъярусная кровать ЧИКА

Варианты покраски кровати



Двухъярусная кровать ЧИКА



ДОПОЛНИТЕЛЬНАЯ КОМПЛЕКТАЦИЯ:

- Расположение лестницы (левая, правая, с торца) -
БЕСПЛАТНО.

- Дополнительное 3е спальное место(короче
на 10 см и в длину и ширину).

- Фрезеровка спинок «ДИНОЗАВРЫ,
СЕРДЦА + ЗВЕЗДЫ» БЕСПЛАТНО

- Дополнительный цвет по каталогу RAL и WCP.



Двухъярусная кровать СЕРДЕЧКО



Кровать Сердечко спальные места 90x190

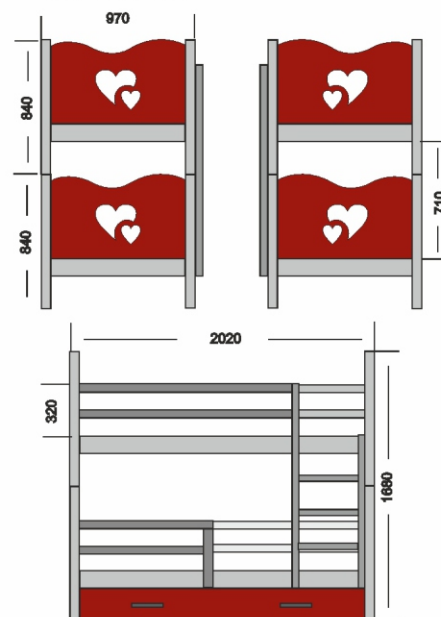

ОПИСАНИЕ:

Типовые размеры.

- Спальное место 70x190 (габарит 770x1680x2020мм)
- Спальное место 70x200 (габарит 770x1680x2120мм)
- Спальное место 80x190 (габарит 870x1680x2020мм)
- Спальное место 80x200 (габарит 870x1680x2120мм)
- Спальное место 90x190 (габарит 970x1680x2020мм)
- Спальное место 90x200 (габарит 970x1680x2120мм)

Материалы.

Каркас кровати:

- Массив СОСНЫ высококачественный сорт ЭКСТРА.
- Столбы толщиной 55мм, каркас 28мм.

Вставки кровати (филенки):

- Высший сорт МДФ 16 мм. в цвете ЭМАЛЬ.

Выкатной ящик (в стандартной комплектации):

- Фасады ящиков высший сорт МДФ 16 мм. в цвете ЭМАЛЬ
- корпус ящиков ЛАМИНИРОВАННОЕ ЛДСП.

Покрытие.

- Грунт и Полиуретановая ЭМАЛЬ фирмы SAYERLACK.
- Грунт, морилка, Лак на полиуретановой основе фирмы SAYERLACK.

Основание кровати:

Гнuto-клеенные ламели из ФАНЕРЫ, пластиковый крепеж, выдерживаемая нагрузка 120 кг. на спальное место.

Габаритный размер упаковок:

Объем: 0.9 М куб.
Вес: 110 кг.

ВОЗМОЖНА НЕСТАНДАРТНАЯ КОМПЛЕКТАЦИЯ!
Изменение ширины и длины спальных мест, изменение высоты кровати, перенос лестницы на торец кровати.



Двухъярусная кровать СЕРДЕЧКО



Двухъярусная кровать СЕРДЕЧКО



сосна + серый

*Варианты
покраски
кровати.*



ольха + белый



белый + красный



серый + розовый



белый + голубой



серый + зеленый



Двухъярусная кровать СЕРДЕЧКО



ДОПОЛНИТЕЛЬНАЯ КОМПЛЕКТАЦИЯ:

- Расположение лестницы (левая, правая, с торца) -
БЕСПЛАТНО.

- Дополнительный цвет по каталогу RAL и WCP.

- Дополнительное 3е спальное место(короче
на 10 см и в длину и ширину). матрас высотой
100мм. максимум, увеличение высоты кровати на 14см.



Двухъярусная кровать МОТЫЛЕК



Кровать Мотылек спальные места 90x190

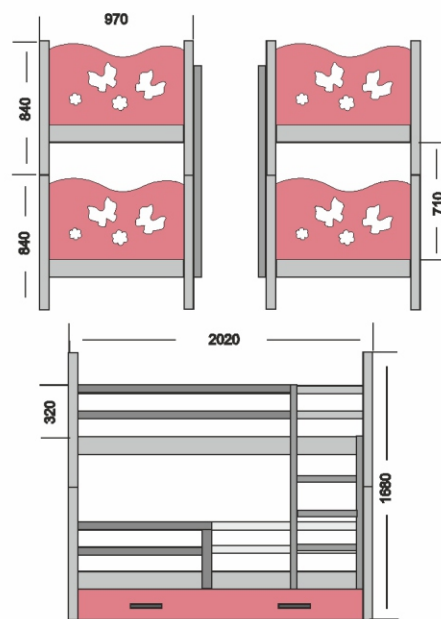

ОПИСАНИЕ:

Типовые размеры.

- Спальное место 70x190 (габарит 770x1680x2020мм)
- Спальное место 70x200 (габарит 770x1680x2120мм)
- Спальное место 80x190 (габарит 870x1680x2020мм)
- Спальное место 80x200 (габарит 870x1680x2120мм)
- Спальное место 90x190 (габарит 970x1680x2020мм)
- Спальное место 90x200 (габарит 970x1680x2120мм)

Материалы.

Каркас кровати:

- Массив СОСНЫ высококачественный сорт ЭКСТРА.
- Столбы толщиной 55мм, каркас 28мм.

Вставки кровати (филенки):

- Высший сорт МДФ 16 мм. в цвете ЭМАЛЬ.

Выкатной ящик (в стандартной комплектации):

- Фасады ящиков высший сорт МДФ 16 мм. в цвете ЭМАЛЬ
- корпус ящиков ЛАМИНИРОВАННОЕ ЛДСП.

Покрытие.

- Грунт и Полиуретановая ЭМАЛЬ фирмы SAYERLACK.
- Грунт, морилка, Лак на полиуретановой основе фирмы SAYERLACK.

Основание кровати:

Гнуто-клеенные ламели из ФАНЕРЫ, пластиковый крепеж, выдерживаемая нагрузка 120 кг. на спальное место.

Габаритный размер упаковок:

Объем: 0.9 М куб.
Вес: 110 кг.

ВОЗМОЖНА НЕСТАНДАРТНАЯ КОМПЛЕКТАЦИЯ!
Изменение ширины и длины спальных мест, изменение высоты кровати, перенос лестницы на торец кровати.



Двухъярусная кровать МОТЫЛЕК



Двухъярусная кровать МОТЫЛЕК



сосна + серый

*Варианты
покраски
кровати.*



ольха + белый



белый + красный



серый + розовый



белый + голубой



серый + зеленый



Двухъярусная кровать МОТЫЛЕК



ДОПОЛНИТЕЛЬНАЯ КОМПЛЕКТАЦИЯ:

- Расположение лестницы (левая, правая, с торца) -
БЕСПЛАТНО.

- Дополнительный цвет по каталогу RAL и WCP.

- Дополнительное 3е спальное место (короча
на 10 см и в длину и ширину). матрас высотой
100мм. максимум, увеличение высоты кровати на 14см.



Двухъярусная кровать ПАРОВОЗИК



Кровать Паровозик спальные места 90x190

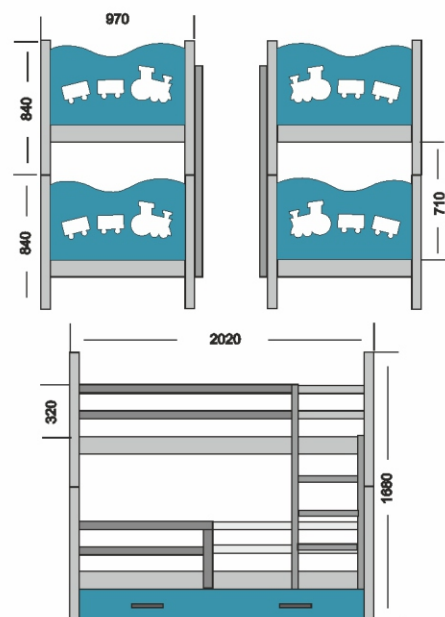

ОПИСАНИЕ:

Типовые размеры.

- Спальное место 70x190 (габарит 770x1680x2020мм)
- Спальное место 70x200 (габарит 770x1680x2120мм)
- Спальное место 80x190 (габарит 870x1680x2020мм)
- Спальное место 80x200 (габарит 870x1680x2120мм)
- Спальное место 90x190 (габарит 970x1680x2020мм)
- Спальное место 90x200 (габарит 970x1680x2120мм)

Материалы.

Каркас кровати:

- Массив СОСНЫ высококачественный сорт ЭКСТРА.
- Столбы толщиной 55мм, каркас 28мм.

Вставки кровати (филенки):

- Высший сорт МДФ 16 мм. в цвете ЭМАЛЬ.

Выкатной ящик (в стандартной комплектации):

- Фасады ящиков высший сорт МДФ 16 мм. в цвете ЭМАЛЬ
- корпус ящиков ЛАМИНИРОВАННОЕ ЛДСП.

Покрытие.

- Грунт и Полиуретановая ЭМАЛЬ фирмы SAYERLACK.
- Грунт, морилка, Лак на полиуретановой основе фирмы SAYERLACK.

Основание кровати:

Гнуто-клеенные ламели из ФАНЕРЫ, пластиковый крепеж, выдерживаемая нагрузка 120 кг. на спальное место.

Габаритный размер упаковок:

Объем: 0.9 М куб.
Вес: 110 кг.

ВОЗМОЖНА НЕСТАНДАРТНАЯ КОМПЛЕКТАЦИЯ!
Изменение ширины и длины спальных мест, изменение высоты кровати, перенос лестницы на торец кровати.



Двухъярусная кровать ПАРОВОЗИК



Двухъярусная кровать ПАРОВОЗИК



сосна + серый

*Варианты
покраски
кровати.*



ольха + белый



белый + красный



серый + розовый



белый + голубой



серый + зеленый



Двухъярусная кровать ПАРОВОЗИК



ДОПОЛНИТЕЛЬНАЯ КОМПЛЕКТАЦИЯ:

- Расположение лестницы (левая, правая, с торца) -
БЕСПЛАТНО.

- Дополнительный цвет по каталогу RAL и WCP.

- Дополнительное 3е спальное место (короча
на 10 см и в длину и ширину). матрас высотой
100мм. максимум, увеличение высоты кровати на 14см.



Двухъярусная кровать ЗВЕЗДОЧКА



Кровать Звездочка спальные места 90x190

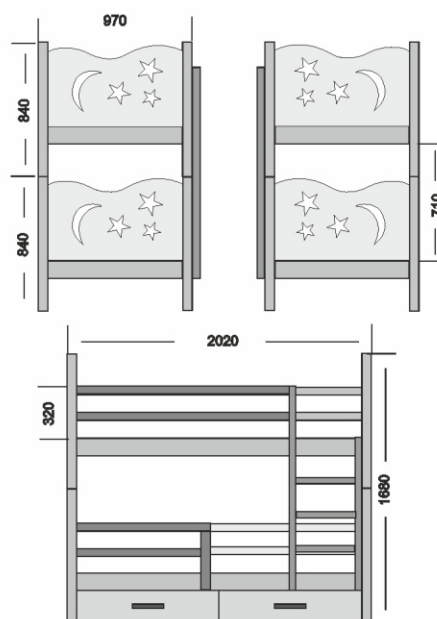

ОПИСАНИЕ:

Типовые размеры.

- Спальное место 70x190 (габарит 770x1680x2020мм)
- Спальное место 70x200 (габарит 770x1680x2120мм)
- Спальное место 80x190 (габарит 870x1680x2020мм)
- Спальное место 80x200 (габарит 870x1680x2120мм)
- Спальное место 90x190 (габарит 970x1680x2020мм)
- Спальное место 90x200 (габарит 970x1680x2120мм)

Материалы.

Каркас кровати:

- Массив СОСНЫ высококачественный сорт ЭКСТРА.
- Столбы толщиной 55мм, каркас 28мм.

Вставки кровати (филенки):

- Высший сорт МДФ 16 мм. в цвете ЭМАЛЬ.

Выкатные ящики (в стандартной комплектации):

- Фасады ящиков высший сорт МДФ 16 мм. в цвете ЭМАЛЬ
- корпус ящиков ЛАМИНИРОВАННОЕ ЛДСП.

Покрытие.

- Грунт и Полиуретановая ЭМАЛЬ фирмы SAYERLACK.
- Грунт, морилка, Лак на полиуретановой основе фирмы SAYERLACK.

Основание кровати:

Гнуто-клеенные ламели из ФАНЕРЫ, пластиковый крепеж, выдерживаемая нагрузка 120 кг. на спальное место.

Габаритный размер упаковок:

Объем: 0.9 М куб.
Вес: 110 кг.

ВОЗМОЖНА НЕСТАНДАРТНАЯ КОМПЛЕКТАЦИЯ!
Изменение ширины и длины спальных мест, изменение высоты кровати, перенос лестницы на торец кровати.



Двухъярусная кровать ЗВЕЗДОЧКА



Двухъярусная кровать ЗВЕЗДОЧКА



сосна + серый

*Варианты
покраски
кроватьи.*



ольха + белый



белый + красный



серый + розовый



белый + голубой



серый + зеленый

Двухъярусная кровать ЗВЕЗДОЧКА



ДОПОЛНИТЕЛЬНАЯ КОМПЛЕКТАЦИЯ:

- Расположение лестницы (левая, правая, с торца) -
БЕСПЛАТНО.

- Дополнительный цвет по каталогу RAL и WCP.

- Дополнительное 3е спальное место(короче
на 10 см и в длину и ширину). матрас высотой
100мм. максимум, увеличение высоты кровати на 14см.



Двухъярусная кровать

ЛИЛИЯ



Кровать Лилия спальное место 90x190

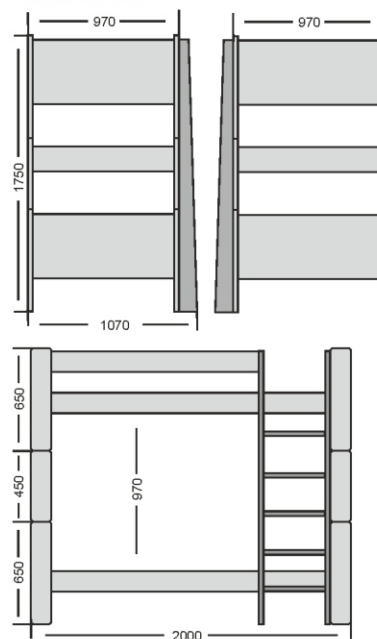

ОПИСАНИЕ:

Типовые размеры.

- Спальное место 70x190 (габарит 770x1800x1970мм)
- Спальное место 70x200 (габарит 770x1800x2070мм)
- Спальное место 80x190 (габарит 870x1800x1970мм)
- Спальное место 80x200 (габарит 870x1800x2070мм)
- Спальное место 90x190 (габарит 970x1800x1970мм)
- Спальное место 90x200 (габарит 970x1800x2070мм)

Материалы.

Каркас кровати:

- Массив СОСНЫ высококачественный сорт ЭКСТРА. Каркас толщиной 28мм.

Вставки кровати:

- Массив СОСНЫ высококачественный сорт ЭКСТРА. толщиной 28мм.

Ящики выкатные:

- корпус ящиков ЛАМИНИРОВАННОЕ ЛДСП.

Покрытие.

- Грунт и Полиуретановая ЭМАЛЬ фирмы SAYERLACK.
- Грунт, морилка, Лак на полиуретановой основе фирмы SAYERLACK.

Основание кровати:

Грунто-клеенные ламели из ФАНЕРЫ, пластиковый крепеж, выдерживаемая нагрузка 120 кг. на спальное место.

Габаритный размер упаковок:

- Объем: 0.9 М куб.
- Вес: 120 кг.

ВОЗМОЖНА НЕСТАНДАРТНАЯ КОМПЛЕКТАЦИЯ!
Изменение ширины и длины спальных мест, изменение высоты кровати, перенос лестницы на торец кровати.



Двухъярусная кровать ЛИЛИЯ



Двухъярусная кровать

ЛИЛИЯ



ДОПОЛНИТЕЛЬНАЯ КОМПЛЕКТАЦИЯ:

- Дополнительное 3е спальное место(короче на 10 см и в длину и ширину).

-Дополнительный борт внизу у стены во всю длину.

- Дополнительный борт на 1\2.

- Дополнительный цвет по каталогу RAL и WCP.



Двухъярусная кровать

ЛИЛИЯ 2



Кровать Лилия 2 спальные места 90x190

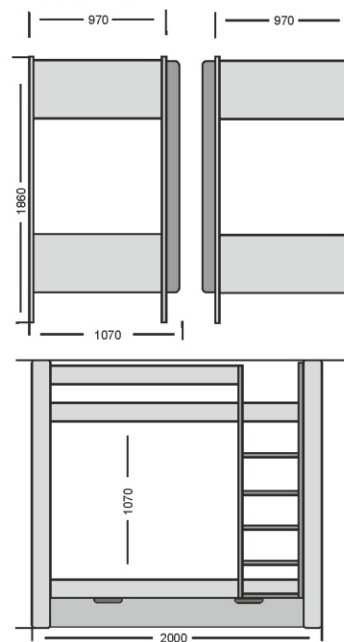

ОПИСАНИЕ:

Типовые размеры.

- Спальное место 70x190 (габарит 770x1860x1970мм)
- Спальное место 70x200 (габарит 770x1860x2070мм)
- Спальное место 80x190 (габарит 870x1860x1970мм)
- Спальное место 80x200 (габарит 870x1860x2070мм)
- Спальное место 90x190 (габарит 970x1860x1970мм)
- Спальное место 90x200 (габарит 970x1860x2070мм)

Материалы.

Каркас кровати:

- Массив СОСНЫ высококачественный сорт ЭКСТРА. Каркас толщиной 28мм.

Вставки кровати:

- Массив СОСНЫ высококачественный сорт ЭКСТРА. толщиной 28мм.

Ящики выкатные:

- корпус ящиков ЛАМИНИРОВАННОЕ ЛДСП.
- фасад ящика Массив СОСНЫ 18мм.

Покрытие.

- Грунт и Полиуретановая ЭМАЛЬ фирмы SAYERLACK.
- Грунт, морилка, Лак на полиуретановой основе фирмы SAYERLACK.

Основание кровати:

Гнуто-клеенные ламели из ФАНЕРЫ, пластиковый крепеж, выдерживаемая нагрузка 120 кг. на спальное место.

Габаритный размер упаковок:

Объем: 1.0 М куб.
Вес: 130 кг.

ВОЗМОЖНА НЕСТАНДАРТНАЯ КОМПЛЕКТАЦИЯ!
Изменение ширины и длины спальных мест, изменение высоты кровати, перенос лестницы на торец кровати.



Двухъярусная кровать ЛИЛИЯ 2



Двухъярусная кровать

ЛИЛИЯ 2



ДОПОЛНИТЕЛЬНАЯ КОМПЛЕКТАЦИЯ:

- Дополнительное 3е спальное место(короче на 10 см и в длину и ширину).

-Дополнительный борт внизу у стены во всю длину.

- Дополнительный борт на 1\2.

- Дополнительный цвет по каталогу RAL и WCP.



Двухъярусная кровать

МОДЕРН+

Кровать Модерн + спальное
места: 90х190 и 120х190

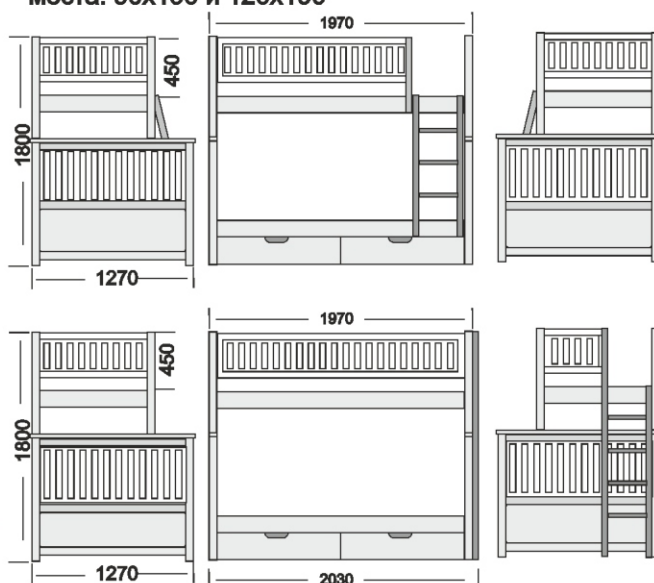

ОПИСАНИЕ:

Типовые размеры.

- Спальное место 90х120х190 (габарит 1270х1800х1970мм)
- Спальное место 90х120х200 (габарит 1270х1800х2070мм)
- Спальное место 90х140х190 (габарит 1470х1800х1970мм)
- Спальное место 90х140х200 (габарит 1470х1800х2070мм)

Материалы.

Каркас кровати:

- Массив СОСНЫ высококачественный сорт ЭКСТРА.
- Столбы толщиной 55мм, каркас 28мм.

Вставки кровати (филенки):

- Высший сорт МДФ 10 мм. в цвете ЭМАЛЬ.
- Высший сорт ФАНЕРА 10 мм. в цвете МОРИЛКА.

Ящики выкатные:

- корпус ящиков ЛАМИНИРОВАННОЕ ЛДСП.

Покрытие.

- Грунт и Полиуретановая ЭМАЛЬ фирмы SAYERLACK.
- Грунт, морилка, Лак на полиуретановой основе фирмы SAYERLACK.

Основание кровати:

Гнуто-клеенные ламели из ФАНЕРЫ, пластиковый крепеж, выдерживаемая нагрузка 120 кг. на спальное место.

Габаритный размер упаковок:

Объем: 1.1 М куб.
Вес: 130 кг.

ВОЗМОЖНА НЕСТАНДАРТНАЯ КОМПЛЕКТАЦИЯ!
Изменение ширины и длины спальных мест, изменение высоты кровати, перенос лестницы на торец кровати.



Двухъярусная кровать МОДЕРН+



Двухъярусная кровать МОДЕРН+



ДОПОЛНИТЕЛЬНАЯ КОМПЛЕКТАЦИЯ:

- Расположение лестницы (левая, правая, с торца) - БЕСПЛАТНО..
- Дополнительный борт на 1/2
- Дополнительное 3е спальное место(короче на 10 см и в длину и ширину)
- Фрезеровка фасадов ящиков.
- Дополнительный борт во всю длину на нижнем ярусе.
- Увеличение расстояния между ярусами (стандарт 87см).
- Увеличение верхних бортов в высоту на 10 см.
- Дополнительный цвет по каталогу RAL и WCP.



Двухъярусная кровать КАДЕТ 3



Кровать двухъярусная Кадет 3
спальные места 90x190

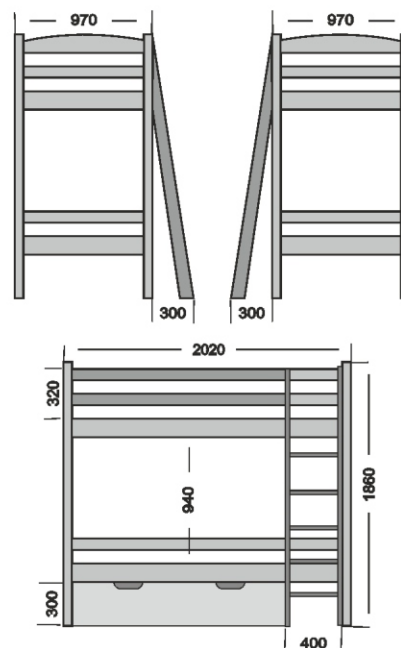

ОПИСАНИЕ:

Типовые размеры.

- Спальное место 70x190 (габарит 770x1860x2020мм)
- Спальное место 70x200 (габарит 770x1860x2120мм)
- Спальное место 80x190 (габарит 870x1860x2020мм)
- Спальное место 80x200 (габарит 870x1860x2120мм)
- Спальное место 90x190 (габарит 970x1860x2020мм)
- Спальное место 90x200 (габарит 970x1860x2120мм)

Материалы.

Каркас кровати:

- Массив СОСНЫ высококачественный сорт ЭКСТРА.
- Столбы толщиной 55мм, каркас 28мм.

Ящики выкатные:

- корпус ящика ЛАМИНИРОВАННОЕ ЛДСП.
- Фасад массив СОСНЫ.

Покрытие.

- Грунт и Полиуретановая ЭМАЛЬ фирмы SAYERLACK.
- Грунт, морилка, Лак на полиуретановой основе фирмы SAYERLACK.

Основание кровати:

Гнуто-клеенные ламели из ФАНЕРЫ, пластиковый крепеж, выдерживаемая нагрузка 120 кг. на спальное место.

Габаритный размер упаковок:

Объем: 0.8 М куб.
Вес: 100 кг.

ВОЗМОЖНА НЕСТАНДАРТНАЯ КОМПЛЕКТАЦИЯ!
Изменение ширины и длины спальных мест, изменение высоты кровати, перенос лестницы на торец кровати.

Дополнительная комплектация:

- Дополнительный борт на 1\2
- Увеличение расстояния между ярусами (стандарт 94см).
- Дополнительный цвет по каталогу RAL и WCP.



Двухъярусная кровать КАДЕТ 3



Двухъярусная кровать

БЕРЕЗКА



Кровать двухъярусная Березка
спальные места 90х190

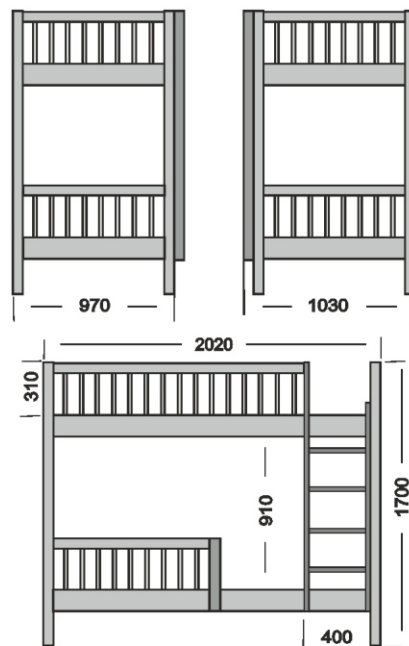

ОПИСАНИЕ:

Типовые размеры.

Спальное место 70х190 (габарит 770х1700х2020мм)
Спальное место 70х200 (габарит 770х1700х2120мм)
Спальное место 80х190 (габарит 870х1700х2020мм)
Спальное место 80х200 (габарит 870х1700х2120мм)
Спальное место 90х190 (габарит 970х1700х2020мм)
Спальное место 90х200 (габарит 970х1700х2120мм)

Материалы.

Каркас кровати:

- Массив СОСНЫ высококачественный сорт ЭКСТРА.
Столбы толщиной 55мм, каркас 28мм.

Ящики выкатные:

- корпус ящика ЛАМИНИРОВАННОЕ ЛДСП.
- Фасад массив СОСНЫ.

Покрытие.

- Грунт и Полиуретановая ЭМАЛЬ фирмы SAYERLACK.
- Грунт, морилка, Лак на полиуретановой основе фирмы SAYERLACK.

Основание кровати:

Гнуто-клеенные ламели из ФАНЕРЫ, пластиковый крепеж, выдерживаемая нагрузка 120 кг. на спальное место.

Габаритный размер упаковок:

Объем: 0.8 М куб.
Вес: 100 кг.

ВОЗМОЖНА НЕСТАНДАРТНАЯ КОМПЛЕКТАЦИЯ!
Изменение ширины и длины спальных мест, изменение высоты кровати, перенос лестницы на торец кровати.

Дополнительная комплектация:

- Комплект выкатных ящиков.
- Увеличение расстояния между ярусами (стандарт 91см).
- Дополнительный цвет по каталогу RAL и WCP.



Двухъярусная кровать БЕРЕЗКА



Двухъярусная кровать

БЕРЕЗКА+

Кровать двухъярусная Березка +
спальные места 90x190

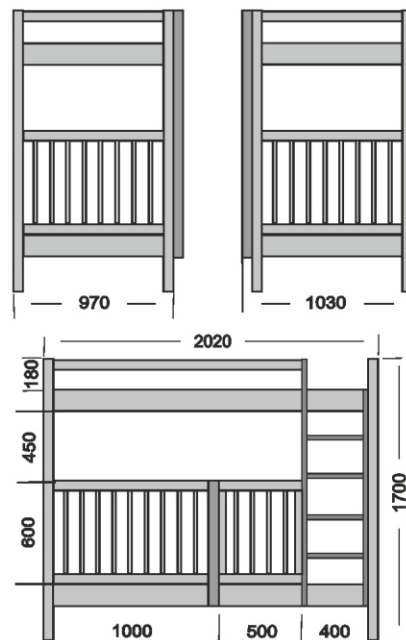

ОПИСАНИЕ:

Типовые размеры.

- Спальное место 70x190 (габарит 770x1700x2020мм)
- Спальное место 70x200 (габарит 770x1700x2120мм)
- Спальное место 80x190 (габарит 870x1700x2020мм)
- Спальное место 80x200 (габарит 870x1700x2120мм)
- Спальное место 90x190 (габарит 970x1700x2020мм)
- Спальное место 90x200 (габарит 970x1700x2120мм)

Материалы.

Каркас кровати:

- Массив СОСНЫ высококачественный сорт ЭКСТРА.
- Столбы толщиной 55мм, каркас 28мм.

Ящики выкатные:

- корпус ящика ЛАМИНИРОВАННОЕ ЛДСП.
- Фасад массив СОСНЫ.

Покрытие.

- Грунт и Полиуретановая ЭМАЛЬ фирмы SAYERLACK.
- Грунт, морилка, Лак на полиуретановой основе фирмы SAYERLACK.

Основание кровати:

Гнуто-клеенные ламели из ФАНЕРЫ, пластиковый крепеж, выдерживаемая нагрузка 120 кг. на спальное место.

Габаритный размер упаковок:

Объем: 0.9 М куб.
Вес: 110 кг.

ВОЗМОЖНА НЕСТАНДАРТНАЯ КОМПЛЕКТАЦИЯ!
Изменение ширины и длины спальных мест, изменение высоты кровати, перенос лестницы на торец кровати.

Дополнительная комплектация:

- Комплект выкатных ящиков.
- Увеличение расстояния между ярусами (стандарт 91см).
- Дополнительный цвет по каталогу RAL и WCP.



Двухъярусная кровать БЕРЕЗКА+



Цвета покрытия МОРИЛКА



БЕЛЕНый ДУБ



СОСНА



БУК

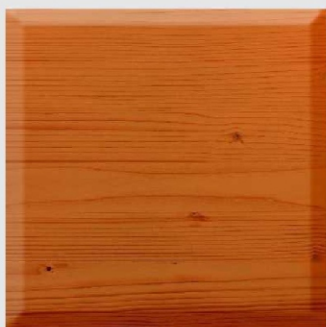

ОЛЬХА

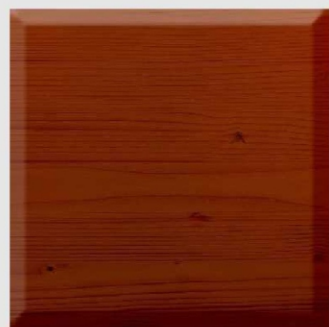

КЛЕН



КРАСНОЕ ДЕРЕВО



СВЕТЛЫЙ ОРЕХ



СРЕДНИЙ ОРЕХ



ОРЕХ



ТЕМНЫЙ ОРЕХ

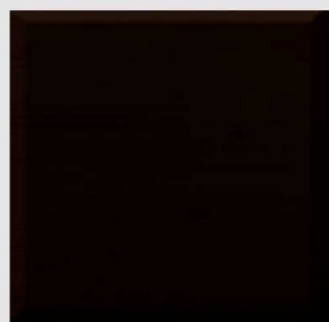

ВЕНГЕ



Цвета покрытия ЭМАЛЬ

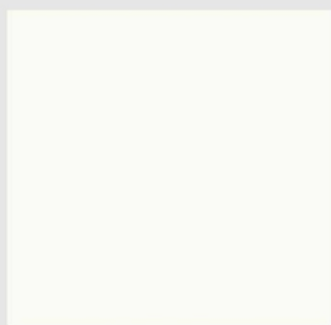

БЕЛЫЙ

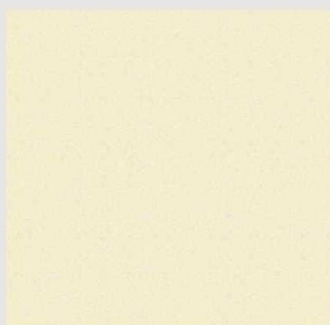

СЛОНОВАЯ КОСТЬ



ДУБ МОЛОЧНЫЙ



РОЗОВЫЙ

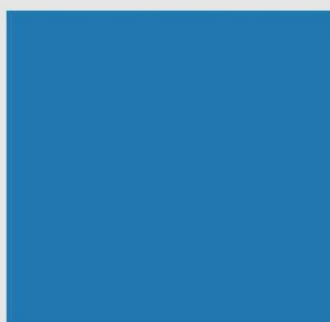

ГОЛУБОЙ



СИНИЙ



СИРЕНЕВЫЙ



СВЕТЛО-ЗЕЛЕНый



ЗЕЛЕНый

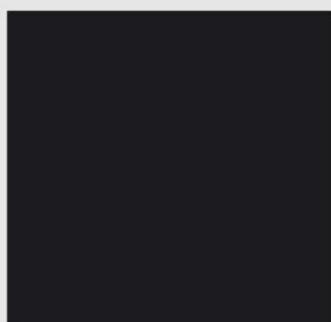

ЧЕРНЫЙ

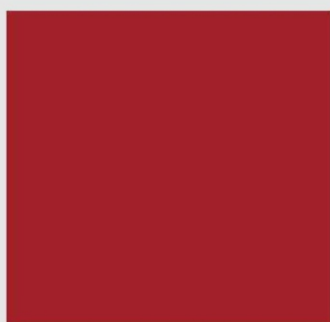

КРАСНЫЙ



ЖЕЛТЫЙ